



TERMOFOL TF750W

INSTRUKCJA OBSŁUGI SZKLANEGO GRZEJNIKA
I SUSZARKI NA RĘCZNIKI



PL

ENG

Instrukcja instalacji i obsługi



Uwaga: Przed rozpoczęciem instalacji przeczytaj instrukcję!

Note: Please read the instructions before starting the installation!

Spis treści

Bezpieczeństwo i ważne kwestie

Artykuły wewnątrz opakowania

Instrukcja montażu

Instrukcja obsługi

Dane techniczne produktu

Czyszczenie

Środowisko

Aplikacja TERMOFOL SMART

Specyfikacja techniczna

Bezpieczeństwo i ważne kwestie:

1. W trakcie całego procesu montażu należy mieć na uwadze, aby nie uderzać w szkło oraz obchodzić się z produktem ostrożnie.
2. **OSTRZEŻENIE:** Nie wolno używać grzejnika, jeśli szklany panel jest uszkodzony.
3. Urządzenia nie wolno umieszczać bezpośrednio pod gniazdkiem prądu.
4. Nie wolno przykrywać szklanej powierzchni urządzenia takimi przedmiotami jak ręczniki czy ubrania.
5. W trakcie normalnej pracy nie należy dotykać szklanej powierzchni urządzenia.
6. Jeśli grzejnik nie jest w danej chwili używany, należy go odłączyć od prądu.
7. Produkt należy utrzymywać z dala od łatwopalnych i wybuchowych przedmiotów.
8. Jeżeli urządzenie będzie użytkowane w łazience, to należy je podłączyć do wodoszczelnego gniazdka, które powinno być zamontowane w miejscu, gdzie osoby w wannie, lub obszarze przeznaczonym do kąpieli, nie będą w stanie go dosięgnąć.
9. Jeżeli przewód zasilania urządzenia jest uszkodzony, może go wymienić jedynie serwis wskazany przez producenta lub jego dystrybutora, gdyż wymagane do tego są specjalne narzędzia.
10. Niniejsze urządzenie nie jest przeznaczone do użytku przez osoby (w tym dzieci) o obniżonych zdolnościach fizycznych, sensorycznych lub umysłowych, lub braku doświadczenia i wiedzy, chyba że zostały one objęte nadzorem lub poinstruowane w zakresie użytkowania urządzenia przez osobę odpowiedzialną za ich bezpieczeństwo.
11. Nie należy w żaden sposób modyfikować (np. docinać, zaginać) elementów nośnych urządzenia w celu jego montażu.
12. Stały przewód musi być zgodny z przepisami dotyczącymi połączeń elektrycznych i posiadać rozdzielenie styków we wszystkich biegunach, które zapewnia całkowite odłączenie w warunkach kategorii przepięciowej III.
13. Dzieci poniżej 3. roku życia powinny być trzymane z dala od urządzenia, chyba że są pod stałym nadzorem.
14. Dzieci od 3. roku życia do 8 lat mogą włączać/wyłączać urządzenie tylko wtedy, gdy zostało ono umieszczone lub zainstalowane w przewidzianym do tego celu miejscu pracy, a także pod warunkiem, że są pod nadzorem. Dzieci od 3. roku życia do 8 lat nie mogą podłączać, regulować i czyścić urządzenia ani wykonywać prac konserwacyjnych.

15. **UWAGA** — Niektóre części tego urządzenia mogą stawać się bardzo gorące i powodować oparzenia.

16. Niniejsze urządzenie może być używane przez dzieci powyżej 8. roku życia oraz osoby o obniżonych zdolnościach fizycznych, sensorycznych lub umysłowych, lub braku doświadczenia i wiedzy, jeżeli zostaną one objęte nadzorem lub poinstruowane w zakresie bezpiecznego użytkowania urządzenia i rozumieją możliwe niebezpieczeństwa związane z urządzeniem. Dzieci nie powinny bawić się urządzeniem. Czyszczenie i konserwacja nie powinny być wykonywane przez dzieci bez nadzoru.

Urządzenie ma zabezpieczenie przed przegrzaniem. W przypadku przekroczenia przez urządzenie zakresu normalnej temperatury roboczej z powodu przykrycia zewnętrznymi elementami, wbudowany czujnik temperatury zatrzyma pracę urządzenia, aby uniknąć niebezpieczeństwa.



OSTRZEŻENIE: Wyłącznie do użytku domowego wewnątrz pomieszczeń



OSTRZEŻENIE: Aby uniknąć przegrzania, nie zakrywać grzejnika.



OSTRZEŻENIE: MOŻLIWOŚĆ POPARZENIA

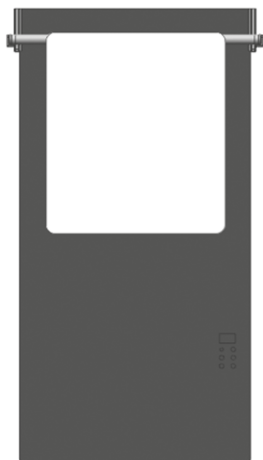

Właściwy sposób wieszania ręcznika



Zły sposób wieszania ręcznika

Artykuły znajdujące się wewnątrz opakowania

Przed użyciem urządzenia należy sprawdzić, czy elementy wewnątrz opakowania są w dobrym stanie technicznym. Produkt wykonany jest przede wszystkim ze szkła, dlatego przy wyjmowaniu urządzenia należy dokładnie sprawdzić, czy jest ono w nienaruszonym stanie. O uszkodzeniach powstałych podczas transportu, należy niezwłocznie powiadomić sprzedawcę.

W opakowaniu powinny znajdować się: panel grzewczy, szablon do wiercenia otworów, pilot do zdalnego sterowania, instrukcja z kartą gwarancyjną, uchwyty wraz z kołkami rozporowymi.

Instrukcja montażu

Uwaga: Dostarczony wraz z urządzeniem zestaw jest przeznaczony do montażu pionowego na litej ścianie. W przypadku montażu na innych rodzajach ścian, konieczne jest zastosowanie odpowiednich mocowań (nie znajdują się w zestawie). Należy upewnić się, że ściana jest odpowiednia do montażu. Szczególnie zalecamy, aby panel został zainstalowany przez wykwalifikowanego elektryka lub instalatora autoryzowanego przez TERMOFOL.

ETAP 1

Przed instalacją urządzenia, jak pokazano na rysunku poniżej, należy wykorzystać karton instalacyjny A1 z otworami do zaznaczenia na ścianie miejsca wiercenia otworów. Podczas nanoszenia znacznika należy ustawić karton w kierunku poziomym, równoległe do podłoża. W wyznaczonych miejscach należy wywierć otwory o średnicy 10 mm i głębokości nie mniejszej niż 60 mm, upewniając się, że otwór jest prostopadły w stosunku do ściany.

Odległości między otworami powinny być następujące:

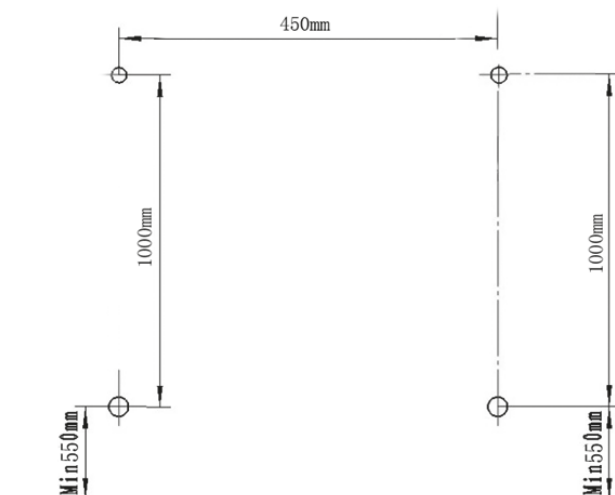

Po wywierceniu otworów należy zamocować 4 wsporniki na ścianie, używając wkrętów rozporowych. Należy pamiętać, że wsporniki można przesuwac w celu regulacji pozycji, aby zamocować panel szklany.

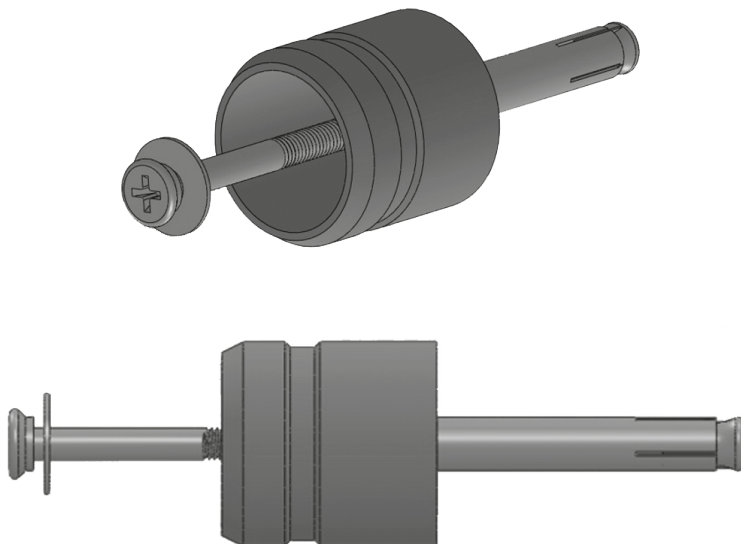

ETAP 2:

Należy zamontować panel szklany na wspornikach przykręconych do ściany. Należy pamiętać, że położenie wspornika na ścianie można regulować, aby zainstalować panel szklany. Konieczne jest dokręcenie śrub z boku każdej osłony wspornika (w sumie cztery sztuki).

Instrukcja obsługi

Ten panel grzewczy wyposażony jest w zintegrowany termoregulator WIFI, co oznacza, że do sterowania grzejnikiem nie jest potrzebny żaden inny dodatkowy termostat. Po połączeniu grzejnika z aplikacją, smartfon przejmuje kontrolę i komunikuje się z termoregulatorem. Jeśli w domu nie działa Internet, wciąż możliwe jest ręczne sterowanie grzejnikiem za pomocą termoregulatora. Po ponownym podłączeniu grzejnika do sieci Wi-Fi, smartfon przejmie ponownie kontrolę.

- Ten grzejnik przeznaczony jest do montażu na ścianie.
- Panel podłącz do źródła zasilania 220–240 V, 50 Hz prądu przemiennego, a następnie włącz przełącznik z boku.
- Włącz grzejnik, naciskając przycisk zasilania „”. Na ekranie pojawi się aktualna temperatura powietrza.
- Jeśli urządzenie nie jest używane przez dłuższy czas, należy wyłączyć zasilanie wyłącznikiem i wyjąć wtyczkę.
- Uwaga! Nie wolno przykrywać produktu! Nie wolno umieszczać grzejnika pod prysznicem.

STEROWANIE DOTYKOWE I OBSŁUGA PILOTEM ZDALNEGO STEROWANIA

Obsługa sterowania dotykowego

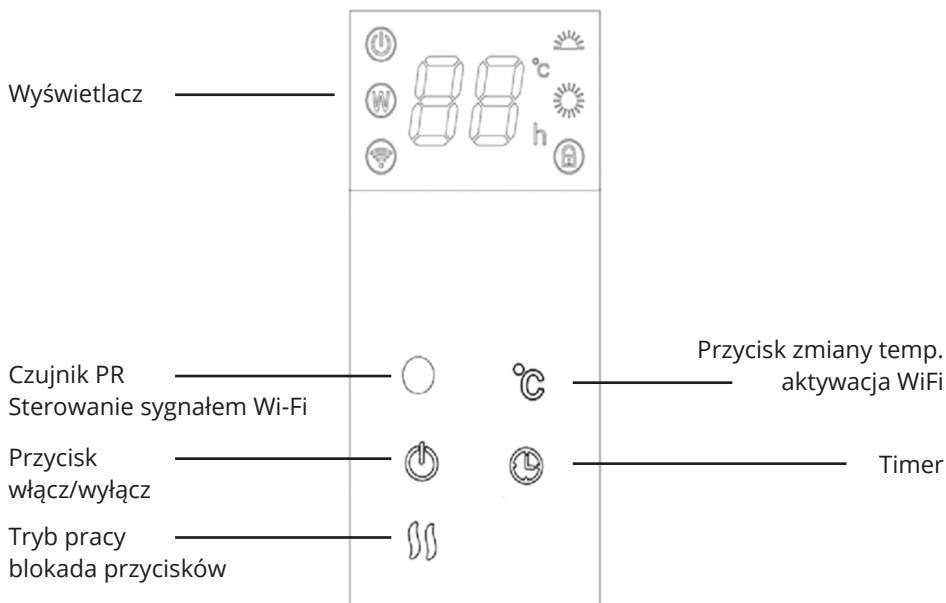

Przyciski ekranu dotykowego znajdujące się na produkcie, odpowiadają funkcjom pilota zdalnego sterowania:



Zasilanie

Gdy grzejnik jest włączony za pomocą przycisku znajdującego się z boku, naciśnij „”. W górnej części wyświetlacza wyświetli się aktualna temperatura pomieszczenia.

Tryb pracy

Za pomocą tego przycisku, przez jednokrotne naciśnięcie można zmieniać tryby grzania. Na wyświetlaczu pokażą się odpowiednie ikony:  – 50%,  – 100%. Przycisk ten służy również do blokady przed dziećmi. Aby aktywować blokadę przycisków/child lock należy go nacisnąć i przytrzymać przez około 5 sekund.

Przycisk zmiany temperatury °C

Naciśnij przycisk temperatury . Temperaturę można ustawić w zakresie od 5°C do 40°C. Temperatura pomieszczenia jest wyświetlana każdorazowo po uruchomieniu urządzenia. Temperaturę można ustawić, gdy urządzenie jest w stanie czuwania lub grzania. Gdy temperatura pomieszczenia osiągnie ustawiony poziom, następuje zatrzymanie mocy wysokiej temperatury, a moc niskiej temperatury pozostaje aktywna. Gdy temperatura pomieszczenia jest o 2 stopnie wyższa od temperatury zadanej, wówczas zarówno moc wysokiej, jak i niższej temperatury przestaje działać.

Urządzenie zacznie ponownie pracować dopiero wtedy, gdy temperatura spadnie o 2 stopnie w stosunku do temperatury zadanej. Przycisk ten służy również do aktywacji połączenia WiFi.

Timer

Za pomocą przycisku timera możliwe jest uruchamianie lub zatrzymywanie urządzenia o żądanym czasie, z odstępem czasowym od 1 godziny do 24 godzin.

Obsługa sterowania zdalnego

Przyciski ekranu dotykowego znajdujące się na produkcie odpowiadają funkcjom pilota zdalnego sterowania:

Opis przycisków:

1. Przycisk zasilania
2. Tryb pracy
3. Przycisk zmiany temperatury
4. Timer
5. Blokada przycisków/ child lock

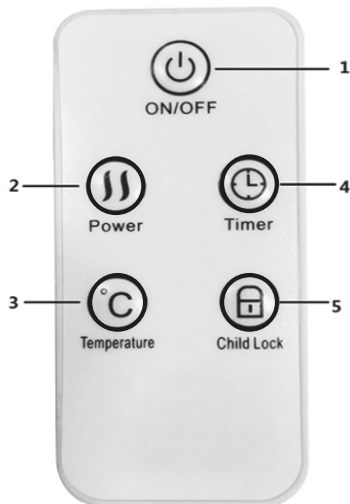

Blokada przed dziećmi

Naciśnij przycisk blokady przed dziećmi przez 3 sekundy. Grzejnik wówczas jest zablokowany. Po ponownym naciśnięciu przycisku blokady przed dziećmi przez 3 sekundy, grzejnik zostaje odblokowany. Gdy nie ma zdalnego sterowania, można nacisnąć przycisk ogrzewania  przez około 5 sekund, aby zablokować lub odblokować ekran.

Dźwięki podczas pracy

Urządzenie emituje sygnał dźwiękowy przy każdym ustawieniu parametrów pracy.

Czyszczenie

- Przed czyszczeniem należy odczekać, aż urządzenie ostygnie i wyciągnąć wtyczkę.
- Nie należy stosować materiałów ściernych i rozpuszczalników. Przecierać produkt miękką, wilgotną ściereczką.
- Należy regularnie usuwać kurz z powierzchni.
- Zabronione jest mycie urządzenia i wkładanie go do wody!
- W przypadku nieużywania grzejnika przez dłuższy czas, należy przetrzeć całą powierzchnię i umieścić go w odpowiednim opakowaniu.
- Należy go umieścić w suchym, wentylowanym pomieszczeniu.

Szczegóły	TF-750W
Napięcie	220-240V
Częstotliwość	50/60 Hz
Zasilanie	750W

Uwaga: Nigdy nie pozostawiać grzejnika bez nadzoru!

Producent zastrzega sobie prawo do wprowadzania zmian w wyglądzie i kompletności produktu bez uprzedniego powiadomienia klienta. Produkt jest przeznaczony wyłącznie do użytku domowego.

Uwaga! Producent nie ponosi żadnej odpowiedzialności za ewentualne szkody powstałe bezpośrednio lub pośrednio w wyniku nieprzestrzegania niniejszej instrukcji obsługi, ogólnych zasad bezpieczeństwa lub ingerencji w budowę produktu.



Oznaczenie to wskazuje, że niniejszy produkt nie powinien być usuwany wraz z innymi odpadami komunalnymi na terenie całej Unii Europejskiej. W celu zapobieżenia ewentualnym szkodom dla środowiska lub zdrowia ludzkiego wynikającym z niekontrolowanego usuwania odpadów, należy poddawać je recyklingowi w sposób odpowiedzialny, wspierając w ten sposób zrównoważone ponowne wykorzystanie zasobów materialnych.

Aby zwrócić używane urządzenie, należy skorzystać z odpowiednich systemów odbioru i zwrotu lub skontaktować się ze sprzedawcą detalicznym, u którego produkt został zakupiony. Dzięki temu, produkt ten może zostać poddany recyklingowi w sposób bezpieczny dla środowiska.

NIE wolno wyrzucać tego urządzenia razem z innymi zwykłymi odpadami komunalnymi. Należy go przekazać do oficjalnego centrum przetwarzania odpadów.

Aplikacja TERMOFOL SMART

Grzejnik współpracuje wyłącznie z sieciami WiFi 2,4 GHz. Sterowanie urządzeniem odbywa się za pośrednictwem aplikacji TERMOFOL SMART dostępnej na platformy Android oraz iOS. W celu przeprowadzenia procesu dodawania grzejnika do lokalnej sieci WiFi, należy pobrać na swoje urządzenie mobilne aplikację TERMOFOL SMART, wykorzystując poniższe kody QR:

Android:



iOS:



Pobraną aplikację instalujemy na urządzeniu mobilnym i włączamy usługi lokalizacji, oraz połączenie WiFi urządzenia z siecią, do której będziemy przyłączać grzejnik. Należy zapisać hasło do tej sieci, gdyż będzie potrzebne w dalszym procesie konfiguracji.

Rejestracja i zakładanie konta w aplikacji

W celu korzystania z aplikacji należy założyć konto użytkownika (dokonać rejestracji w aplikacji). W tym celu uruchamiamy aplikację, i na pierwszym ekranie wybieramy opcję „zarejestruj się”.

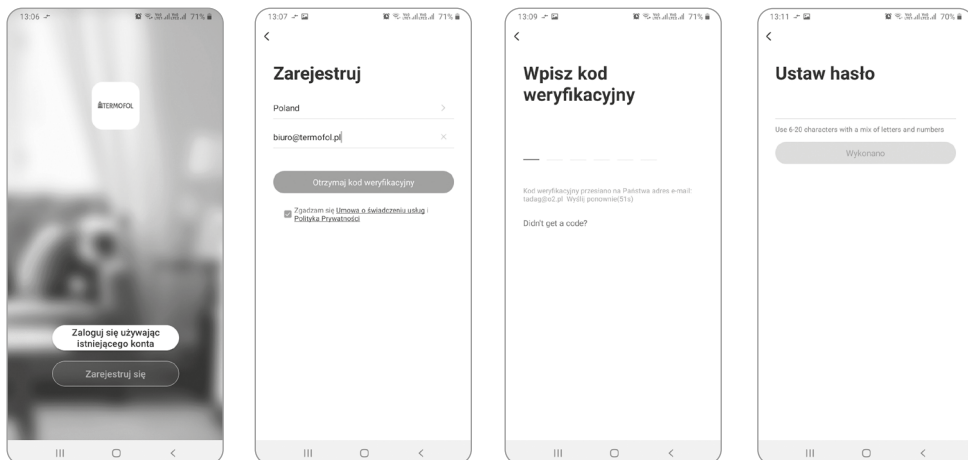

Na kolejnym ekranie wskazujemy kraj instalacji, oraz wpisujemy adres e-mail lub nr telefonu, na który zostanie wysłany kod weryfikacyjny. Po uzupełnieniu tych danych, należy odczytać z treści otrzymanej wiadomości e-mail lub SMS przesłany kod weryfikacyjny i uzupełnić go na kolejnym ekranie rejestracji aplikacji. Proces rejestracji kończymy ustalając hasło do naszego konta, którym będziemy się od teraz logować do naszego konta w aplikacji. Rejestracja jest zakończona i możemy przejść do dodawania urządzenia – podłączenia grzejnika.

Przygotowanie grzejnika do połączenia z WIFI

Wyłącz grzejnik za pomocą przycisku włącz/wyłącz. Naciśnij i przytrzymaj przycisk **°C** do momentu, aż na ekranie pojawi się migająca szybko ikona WIFI. Wówczas panel grzewczy jest gotowy do podłączenia z aplikacją.

Połączenie grzejnika z aplikacją

Mając przygotowany panel grzewczy, uruchamiamy aplikację TERMOFOL SMART i po zalogowaniu do aplikacji na ekranie głównym wybieramy funkcję dodaj urządzenie.

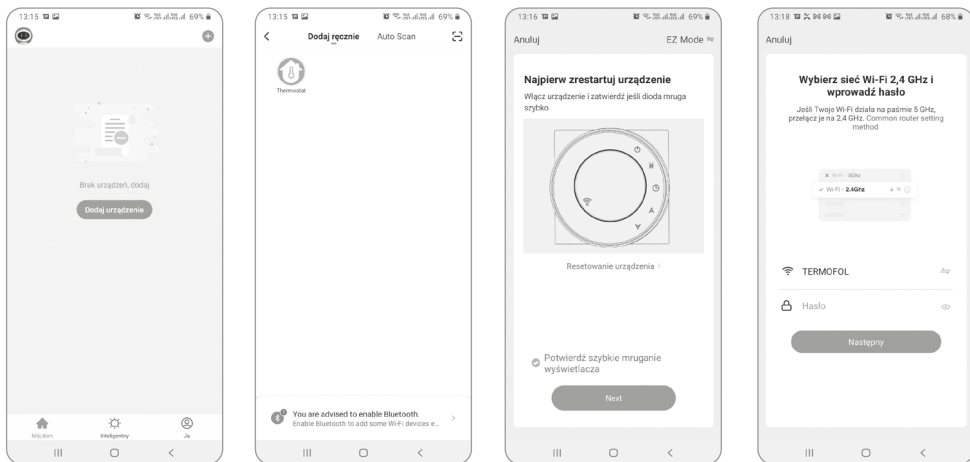

Na kolejnym ekranie należy wybrać ikonę termostat, oraz na kolejnym ekranie zaznaczyć opcję „potwierdź szybkie mruganie wyświetlacza” i wybrać przycisk „next”. Na kolejnym ekranie należy wpisać hasło dostępowe sieci wifi do której podłączamy grzejnik i zatwierdzić, wybierając przycisk „następny”. Proces łączenia następuje w pełni automatycznie, a jego postęp możemy śledzić na ekranie wyświetlającym postęp czasu oraz na 3 punktowej osi wskazującej kolejne etapy ustanawiania połączenia. Po zakończeniu procesu łączenia, wskaźnik postępu osiągnie 3 poziom, po czym automatycznie pojawi się ekran informujący o pomyślnym dodaniu urządzenia i umożliwiający ewentualną zmianę nazwy tego urządzenia pod jaką będzie ono wyświetlane w aplikacji. Cały proces zatwierdzamy klikając w znajdujący się w górnym prawym rogu ekranu aplikacji napis „Wykonano”.

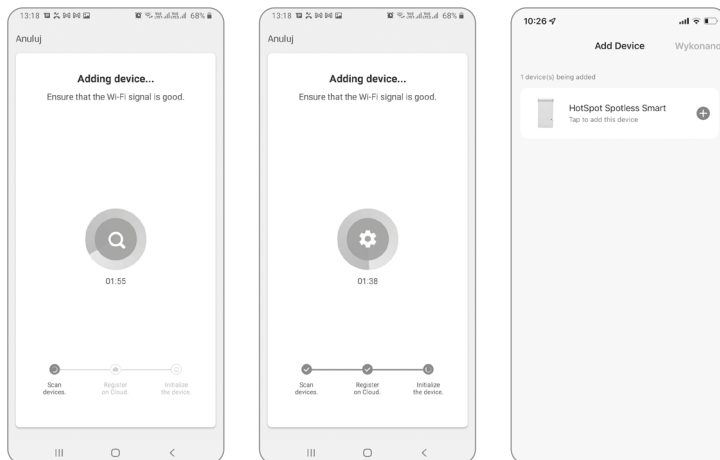

Specyfikacja techniczna – Model: TF750W

Pozycja	Oznaczenie	Wartość	Jednostka	Pozycja	
Moc grzewcza				Rodzaj mocy grzewczej, tylko dla elektrycznych akumulacyjnych grzejników do pomieszczeń mieszkalnych (wybrać jedną)	
Nominalna moc grzewcza	Pnom	0,75	kW	Ręczne sterowanie odprowadzaniem ciepła, z wbudowanym termostatem	[nie]
Minimalna moc grzewcza (orientacyjna)	Pmin	ND	kW	Ręczne sterowanie odprowadzaniem ciepła z informacją zwrotną temperatury pokojowej i/lub zewnętrznej	[nie]
Maksymalna ciągła moc grzewcza	Pmax	0,75	kW	Elektryczne sterowanie odprowadzaniem ciepła z informacją zwrotną temperatury pokojowej i/lub zewnętrznej	[nie]
Dodatkowe zużycie energii elektrycznej				Moc grzewcza wentylatora	[nie]
Przy nominalnej mocy grzewczej	elmax	ND	kW	Rodzaj mocy grzewczej/ regulacji temperatury w pomieszczeniu (wybrać jedną)	
Przy minimalnej mocy grzewczej	elmin	ND	kW	Jednostopniowa moc grzewcza i bez regulacji temperatury w pomieszczeniu	[nie]
W trybie czuwania	elSB	0,90	W	Dwa lub więcej stopni regulacji ręcznej, bez regulacji temperatury w pomieszczeniu	[nie]
				Z mechanicznym termostatem do regulacji temperatury w pomieszczeniu	[nie]
				Z elektroniczną regulacją temperatury w pomieszczeniu	[nie]
				Elektroniczna regulacja temperatury w pomieszczeniu oraz zegar dzienny	[nie]
				Elektroniczna regulacja temperatury w pomieszczeniu oraz zegar tygodniowy	[tak]
				Inne warianty regulacji (możliwość wyboru kilku opcji)	
				Regulacja temperatury w pomieszczeniu, z wykrywaniem obecności	[nie]
				Regulacja temperatury w pomieszczeniu, z wykrywaniem otwartego okna	[nie]
				Z opcją regulacji odległości	[nie]
				Z adaptacyjną kontrolą uruchamiania	[nie]
				Z ograniczeniem czasu pracy	[tak]
				Z czujnikiem ciepła promieniowania	[nie]

Uwaga:

W przypadku grzejników elektrycznych zmierzona sezonowa sprawność energetyczna ogrzewania pomieszczenia η_s nie może być mniejsza od wartości deklarowanej przy nominalnej mocy grzewczej urządzenia.

Wyniki badania					
Pozycja	F1	F2	F3	F4	F5
Wartości zmierzone (%)	0%	7,0%	1%	0%	0%
sezonowa wydajność energetyczna ogrzewania pomieszczeń η_s	38,0 %				
$\eta_s = \eta_{s,on} - 10\% + F(1) + F(2) + F(3) - F(4) - F(5)$					

TF750W

KARTA GWARANCYJNA

MIEJSCE INSTALACJI

DANE INSTALATORA

Nazwa firmy

Imię i Nazwisko

Adres (ulica, nr)

Kod

Miejscowość

NIP

Telefon

Data

Podpis instalatora

Pieczętka instalatora



www.termofol.pl



biuro@termofol.pl



+48 (12) 376 86 00

Miejsce na tabliczkę znamionową



TERMOFOL TF750W

GLASS TOWEL
DRYER RADIATOR



ENG

Installation & Operation Instructions



Note: Please read the instructions before starting the installation!

Index:

Safety & points for attention
Articles inside Package
Installation instruction
Operation instruction
Cleaning
Environment
Application TERMOFOL SMART
Product specification

Safety & points for attention:

1. During the whole proces of installing the appliance, please do not knock the glass, please handle with care during the installation.
2. WARNING: The heater must not be used if the glass panels are damaged.
3. The appliance must nit be located imediately below a socket outlet.
4. It is forbidden to cover the glass Surface of the appliance with the articles such as towel or clothes.
5. In normal working status, please do not touch the glass surface of the appliance.
6. Always unplug heater when not in use.
7. Choose the installation position of the product according to the requirement, and the appliance shall be kept away from burning or explosive articles.
8. If use the appliance in the bathroom, the appliance must connect to a waterproof socket which must be installed in the place where the people in the bath tank or the people in bathing area could not be reached.
9. If the supply cord of this appliance is damaged, it must only be replaced by a repair shop appointed by the manufacturer or its agent, as special purpose tools are required.
10. This appliance in not intended for use be persons (including children) with reduced physical, sensory or mental capabilities, or lack of experience and knowledge, unless they have been given supervision or instruction concerning use of appliance by a person responsible for their safety.
11. Joists, beams and rafters shall not be cut or notched to install the appliance.
12. The fixed wirem ust be in accordance with the wiring rules, having a contact separation in all poles that provide full disconnection under overvoltage category III conditions.
13. Children of less than 3 years should be kept away unless continuously supervised.
14. Children aged from 3 years and less than 8 years shall only switchon/off the appliance provided that it has been placed or installed in its antended normal operating position and they have been given supervision or instruction concerning use of the appliance in a safe way and understand the hazards involved. Children aged from 3 years and less than 8 years shall not plug in, regulate and clean the appliance or perform user maintenance.

15. **CAUTION** – Some parts of this product can become very hot and cause burns. Particular attention has to be given where children and vulnerable people are present.

16. This appliance can be used by children aged from 8 years and above and persons with reduced physical, sensory or mental capabilities or lack of experience and knowledge if they have been given supervision or instruction concerning use of the appliance in a safe way and understand the hazards involved. Children shall not play with the appliance. Cleaning and user maintenance shall not be made by children without supervision.



WARNING: For household indoor use only



WARNING: In order to avoid overheating, do not cover the heater



WARNING: CAUTION SCALD

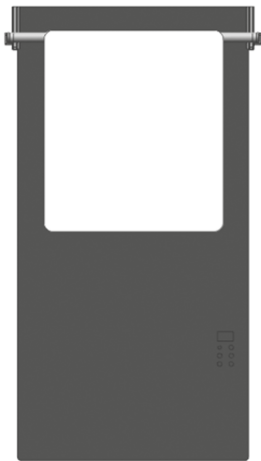

Correct way to hang the towel



Wrong way to hang the towel

Articles inside package

Before using the appliance, please confirm whether the articles inside the packing box are in good condition. Since when dispatched from the factory some of the elements are dismantled in package, when taking these special elements out of the packing box, they are separated. Since the product is mainly made of glass, when taking out of the appliance, please check carefully whether it is in good condition, for the damage caused in the transportation process, please immediately tell the shipper party.

The package should include: a heating panel, drilling template, remote control, manual with a warranty card, handles with wall plugs.

Installation instruction

If the users have a tool, they can install it according to the operation procedures shown in the user's manual, and they can also ask the seller or relevant electric appliance installation company to install.

Procedure 1:

Before installing the appliance, as shown in the figure below, use the installation positioning paperboard A1 with holes to make a mark of installation position on the wall (the wall needs to endure the weight of the appliance). When making the mark, the horizontal direction of the paperboard needs to be parallel with the ground. On the position with mark, drill four holes with a bore of 10mm and a depth not smaller than 60mm, make sure the hole is vertical with the wall.

The distance between the holes should be as below:

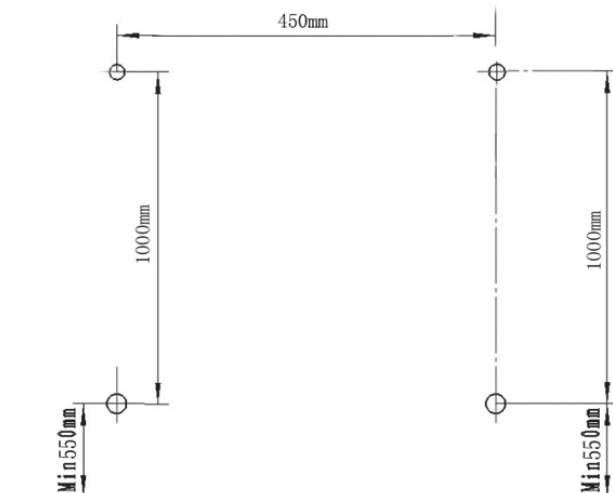

WARNING: In order to avoid a hazard for very young children, this appliance should be installed so that the lowest heated rail is at least 550mm above the floor.

Fix the 4 supports on the wall with the expansion screw. Please note that the fixed supports can be moved to adjusted the position in order to fix the glass panel.

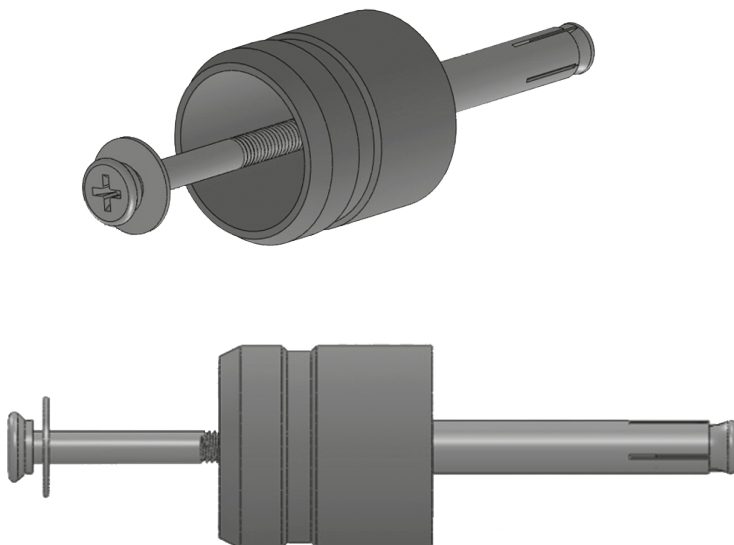

Procedure 2:

Firstly remove the protective film at the back of the glass, then install the glass panel into the fixed support on the wall. Please note that you can adjust the position of the fixed support on the wall to install the glass panel. Then tight the screws on the side of each support (a total of four).

Operation instruction

- Place the heater on flat stable surface
- Plug into any 220-240V, 50 Hz, AC source, then turn on the switch at side, you will hear the sound of „Di“.
- Turn on the heater by press the power „“. The LED will display room temperature. Then please use touch control or remote control to set power, temperature and time.
- If the appliance is not used for a long time- switch it off with power switch and plug the item out.
- Attention! Do not cover the product! Convecter should not be place under shower or in swimming pool.

TOUCH CONTROL AND REMOTE CONTROL OPERATION

Operation for Touch Control

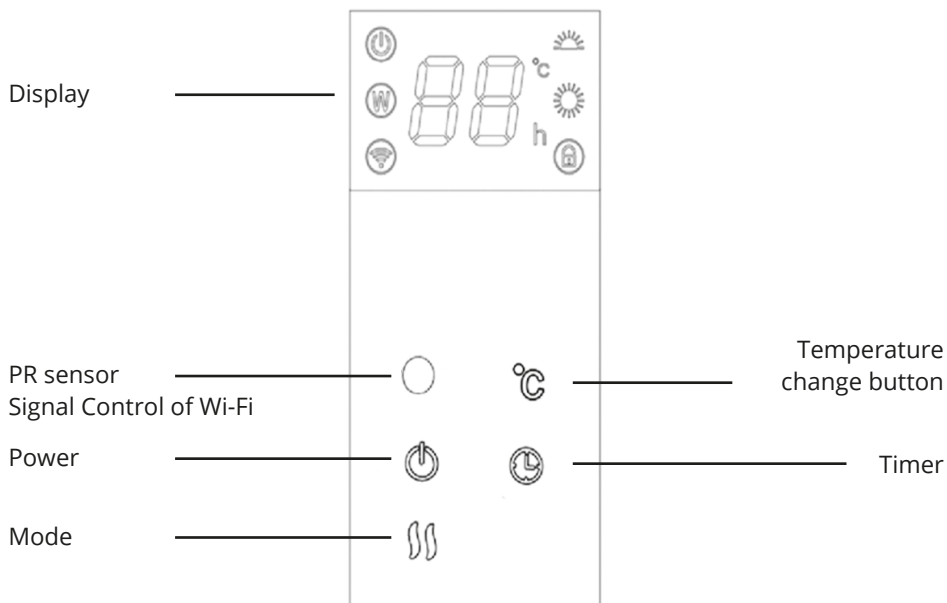

Insert the plug in a suitable power socket. The touch screen buttons located on the product correspond to the remote control functions:



Power

When the product is on, press „  “. The upper part of the display shows temperature. The heater is working at low power heating conditions.

Mode

By pressing this button, you can change the heating modes by pressing once. The relevant icons will appear on the display:  - 50%,  - 100%. This button is also used as a child lock. To activate the button lock / child lock, press it and hold it for about 5 seconds.

Temperature change button °C

Press temperature button  °C, the temperature can be set from 5 °C to 40 °C. Internal temperature is displayed every time the appliance is started up. The temperature can be set when the appliance is in stand-by or heating. When the room temperature reaches the set level, the high temperature power stops and the low temperature power remains active. When room temperature is 2 degrees over the set temperature, both the high and lower temperature powers will stop operating. The machine will begin operating again only when temperature decreases 2 degrees with respect to the set temperature.

Timer

The timer button can be set to start or stop the appliance at the desired time, with a time interval between 1 hour and 24 hours.

Operation for remote control

Insert the plug in a suitable power socket. The touch screen buttons located on the product correspond to the remote control functions:

1. Power button
2. Mode
3. Temperature
4. Timer
5. Child lock

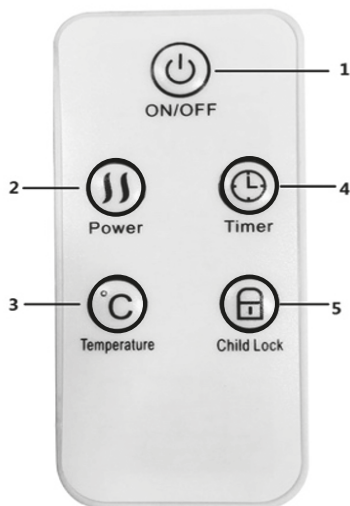

Child lock

Press the child lock button 3 seconds, the heater is locked and it can be switched on. After press child lock button for 3 seconds again, the heater is unlocked. When there is no remote control, you can press  button for 5 seconds to lock the screen or unlock it.

Operating sound

The appliance emits a beep upon each operation setting.

Cleaning

- Before cleaning the item wait it cools down and plug out.
- Do not use abrasives and solvents. Wipe the product with soft wet cloth.
- It is necessary to remove dust from the surface regularly.
- Washing the item and placing it in water is forbidden!
- If you are going not to use heater for long time, wipe it surface and put the item in color box.
- It should be placed in dry ventilated room. Avoid high humidity and mechanical impact on the item.

Details	TF-750W
Voltage	220-240V
Frequency	50/60 Hz
Power	750W

Attention! Never leave heater unattended!

The importer retains his right to make changes in appearance and completeness of the item without preliminary notification to the customer. The item is for household use only.

Attention! The manufacturer does not assume any liability for any damage caused directly or indirectly by not following this instruction manual, general safety rules, or interference in the construction of the product.



This marking indicates that this product should not be disposed with other household wastes throughout the EU. To prevent possible harm to the environment or human health from uncontrolled waste disposal, recycle it responsibly to promote the sustainable reuse of material resources. To return your used device, please use the return and collection systems or contact the retailer where the product was purchased. They can take this product for environmental safe recycling.

Please do NOT dispose this appliance together with other ordinary household waste. It should be submitted to official recycling centre.

Application TERMOFOL SMART

The heater works only with 2.4 GHz WiFi networks. The heater is controlled by the TERMOFOL SMART application available for Android and iOS platforms. For the purpose of the performance of the process of connecting the thermostat to the local Wi-Fi network, download the TERMOFOL SMART application to your mobile device using the following QR codes:

Android:



iOS:



Install the downloaded application on the mobile device and turn on the location services and WiFi connection of the device to the network to which we will connect the heater. Make a note of the password for this network, as it will be needed in the rest of the configuration process.

Registration and account creation in the application

For the purpose of using the application, you must create a user account (sign-in in the application). To do so, the user should run the application and on the first screen select the 'register' option. On the next screen

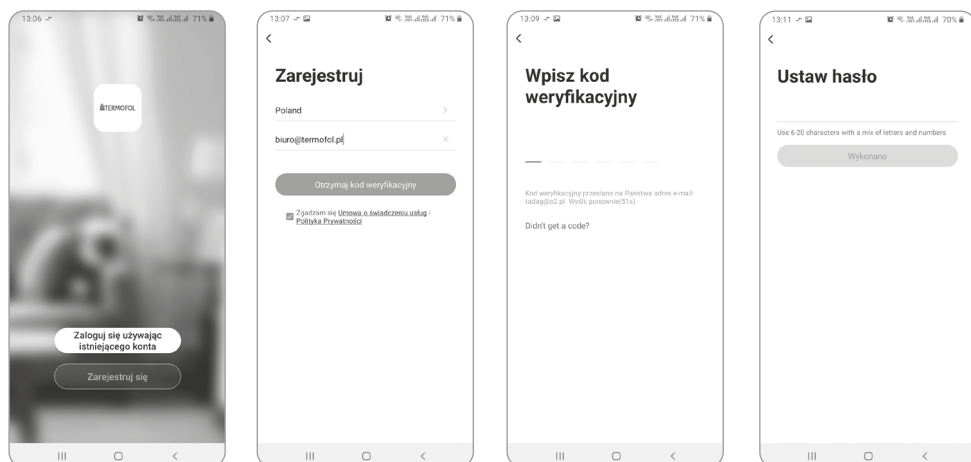

the user specifies the country of installation and enters the e-mail address or telephone number to which the verification code will be sent. After completing this data, the verification code sent should be read from the e-mail or SMS message received, and completed on the next application registration screen. The user completes the registration process by setting a password for the account, which we will use to log in to our account in the application from now on. Registration is complete and you can move on to adding the device – connecting the heater.

Preparation of the heating panel to connect to WIFI

Switch off the heating panel with the on / off button. Press and hold the **°C** button until the WIFI icon flashes rapidly on the screen. Then the heating panel is ready to be connected with the application.

Connecting the heating panel with the application

Having prepared the heating panel, start the TERMOFOL SMART application and after logging in to the application on the main screen, select the add device function.

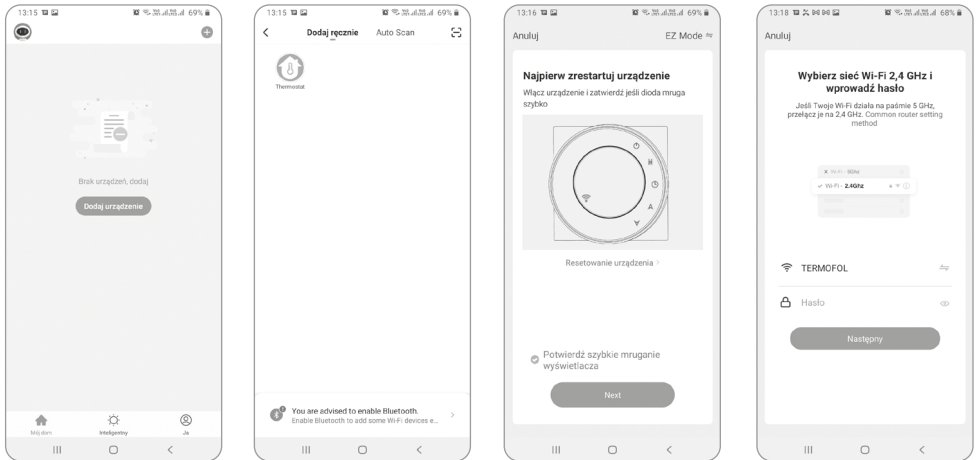

On the next screen, select the thermostat icon, and on the next screen, select the „confirm fast blinking display” option and select the „next” button. On the next screen, enter the access password of the wifi network to which the heater is connected and confirm by selecting the „next” button. The connection process is fully automatic, and its progress can be tracked on the screen showing the progress of time and on the 3-point axis indicating the subsequent stages of establishing the connection. After completing the connection process, the progress indicator will reach level 3, after which a screen will automatically appear informing about the successful addition of the device and allowing for a possible change of the name of this device under which it will be displayed in the application. We approve the entire process by clicking on the „Done” in the upper right corner of the application screen.

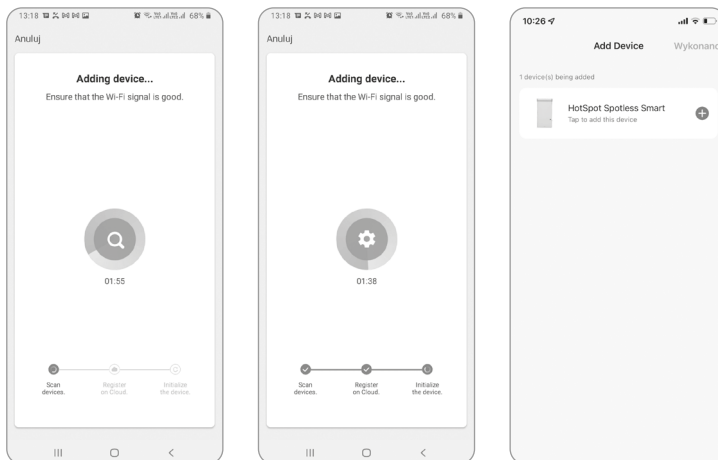

Table for information requirements for electric local space heaters

Model identifier(s): TF-750W					
Item	Symbol	Value	Unit	Item	Unit
Heat output				Type of heat input, for electric storage local space heaters only (select one)	
Nominal heat output	P _{nom}	0,75	kW	Manual heat charge control with integrated thermostat	[no]
Minimum heat output (indicative)	P _{min}	N/A	kW	Manual heat charge control with room and/or outdoor temperature feedback	[no]
Maximum continuous heat output	P _{max}	0,75	kW	Electronic heat charge control with room and/or outdoor temperature feedback	[no]
Auxiliary electricity consumption				Fan assisted heat output	[no]
At nominal heat output	e _{lmax}	N/A	kW	Type of heat output/ room temperature control (select one)	
At minimum heat output	e _{lmin}	N/A	kW	Single stage heat output and no room temperature control	[no]
In standby mode	e _{lSB}	0,90	W	Two or more manual stages, no room temperature control	[no]
				With mechanic thermostat room temperature control	[no]
				With electronic room temperature control	[no]
				Electronic room temperature control plus day timer	[no]
				Electronic room temperature control plus week timer	[yes]
				Other control options (multiple selections possible)	
				Room temperature control, with presence detection	[no]
				Room temperature control, with open window detection	[no]
				With distance control option	[no]
				With adaptive start control	[no]
				With working time limitation	[yes]
				With black bulb sensor	[no]

Remark:

For electric local space heaters, the measured seasonal space heating energy efficiency η_s cannot be worse than the declared value at the nominal heat output of the unit.

Test results					
Item	F1	F2	F3	F4	F5
Measured values (%)	0%	7,0%	1%	0%	0%
Seasonal space heating energy efficiency η_s	38,0 %				
$\eta_s = \eta_{s,on} - 10\% + F(1) + F(2) + F(3) - F(4) - F(5)$					

TF750W



WARRANTY CARD

PLACE OF INSTALLATION

FITTER'S DETAILS

Name of
company

Forename
and surname

Address
(street, no.)

Postal
code

Locality

NIP

Tel.

Date

Fitter's signature

Fitter's stamp



www.termofol.com



biuro@termofol.pl



+48 (12) 376 86 00

Place for the nameplate

